

## QUATTRO

Le coffrage poteaux à déplacer  
en un seul coup de grue



Edition 06/2011

**PERI GmbH**  
**Formwork Scaffolding Engineering**

P.O. Box 1264

89259 Weissenhorn

Germany

Phone +49 (0)7309.950-0

Fax +49 (0)7309.951-0

info@peri.com

www.peri.com

**Indications Importantes :**

L'utilisation de nos produits implique le respect, dans leur version actuelle, des lois et prescriptions en vigueur dans les Etats et Pays concernés.

Les illustrations de la présente brochure sont des instantanés pris sur les chantiers. Les détails, notamment ceux relatifs à la sécurité et aux ancrages, ne peuvent donc être considérés comme ayant un caractère absolument définitif.

Respecter strictement les consignes de sécurité ainsi que les indications de charge. Toutes modifications et écarts nécessitent un justificatif statique séparé.

Sous réserve de modifications techniques susceptibles de contribuer au perfectionnement de nos produits. Sous réserve d'erreurs, de fautes d'écriture et d'impression.

# Sommaire

## **PERI QUATTRO**

- 2 Le coffrage poteaux rapide
- 4 Le coffrage poteaux facile d'utilisation
- 6 Travail en toute sécurité  
à n'importe quelle hauteur
- 8 Nomenclature
- 16 PERI France

# PERI QUATTRO

## Le coffrage poteaux rapide

**PERI QUATTRO peut être déplacé en tant qu'unité complète formée de quatre cadres poteaux.**

Il en résulte un gain de temps considérable pour le chantier, car le poteau QUATTRO est déplacé en seul coup de grue avec étais de réglage et plate-forme de bétonnage.

**Une qualité béton architectonique\*** est obtenue grâce au contreplaqué de haute qualité Finply 21 mm vissé par l'arrière. Les surfaces de béton sont dépourvues de la moindre trace de clous ou de vis.

\*Avec un nouveau contreplaqué et sans superposition.

**La pression de bétonnage admissible** de 80 kN/m<sup>2</sup> permet d'obtenir les vitesses de bétonnage habituelles élevées pour les poteaux.

**Volume de transport réduit** grâce aux cadres poteaux rabattables.

**Sections de poteaux** de 20 x 20 cm à 60 x 60 cm en trame de 5 cm, que la forme soit carrée ou rectangulaire.

QUATTRO se déplace d'un seul coup de grue comme unité complète.

Avec une hauteur d'empilage de seulement 12 cm, l'encombrement de QUATTRO est très faible.

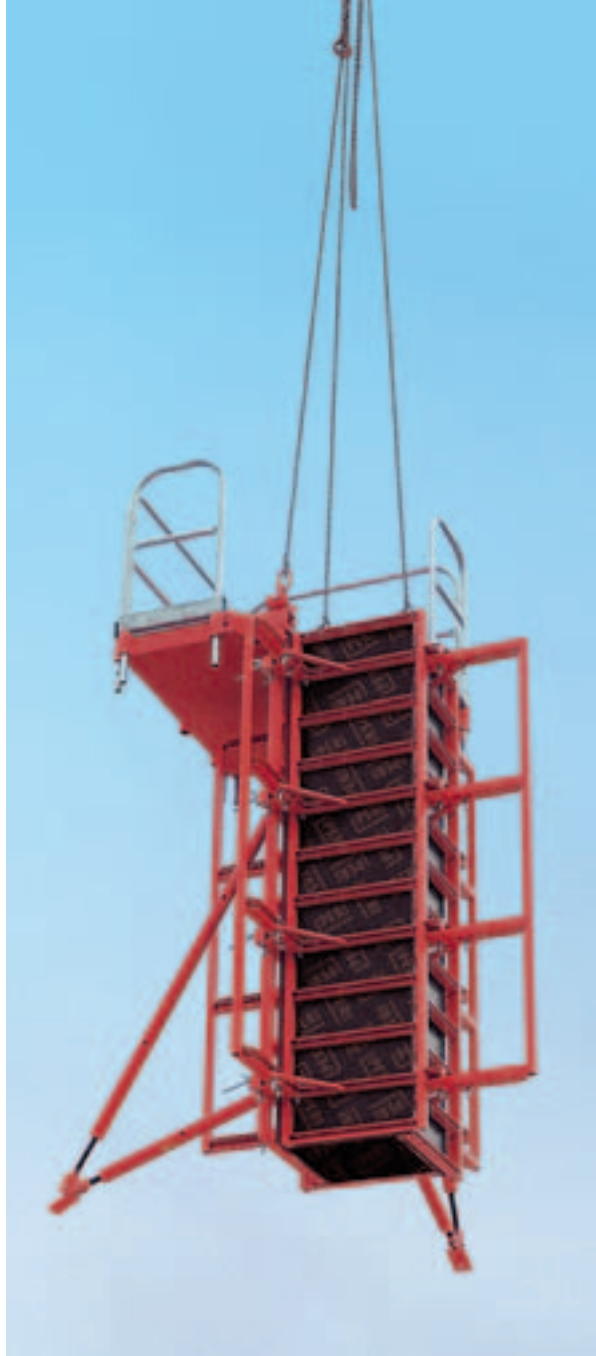
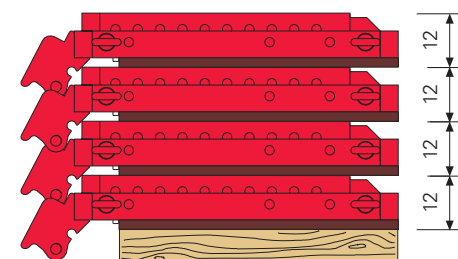

Baguette d'angle QDL

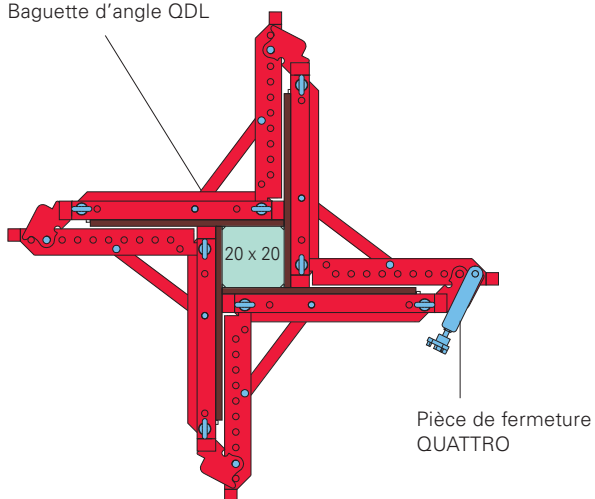

Baguette d'angle QDL

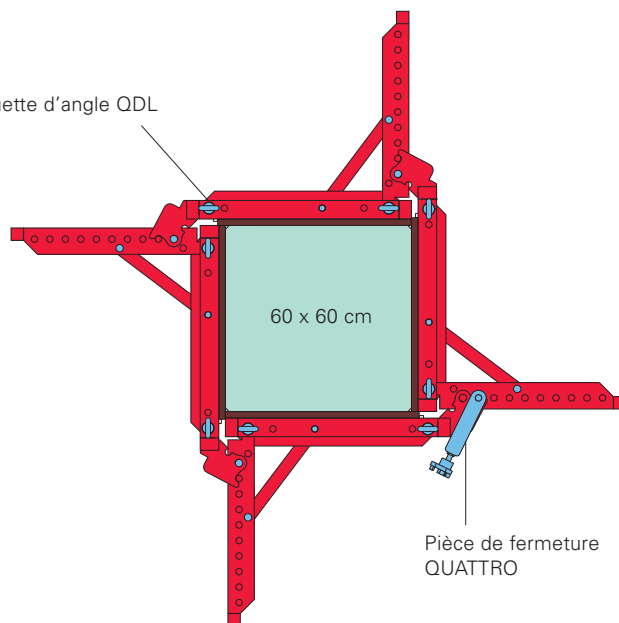

**La superposition en trame de 25 cm** permet une adaptation en hauteur optimale. De nombreuses combinaisons sont possibles avec seulement 3 hauteurs d'éléments différentes (h = 2,75 m, 1,25 m et 0,50 m) qu'il suffit de visser ensemble à l'aide de vis à oeil.

Poteau QUATTRO de 4,0 m de haut. Rehaussé à l'aide d'éléments de 2,75 m et 1,25 m. Moyennant le respect de la pression de bétonnage admissible de 80 kN/m<sup>2</sup>.

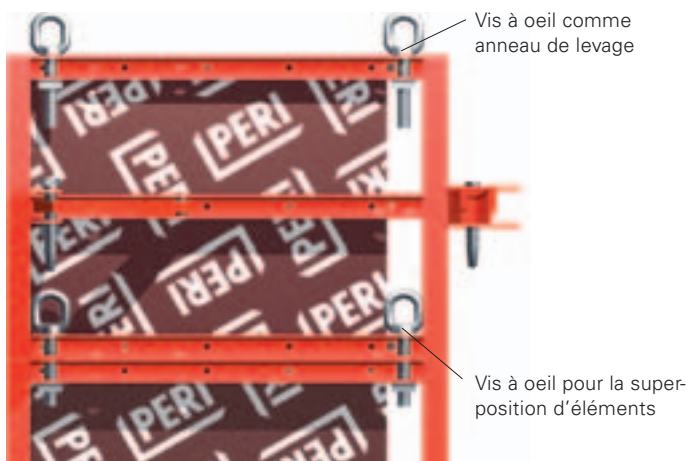

Les éléments sont assemblés à l'aide des vis à oeil (anneau de levage).

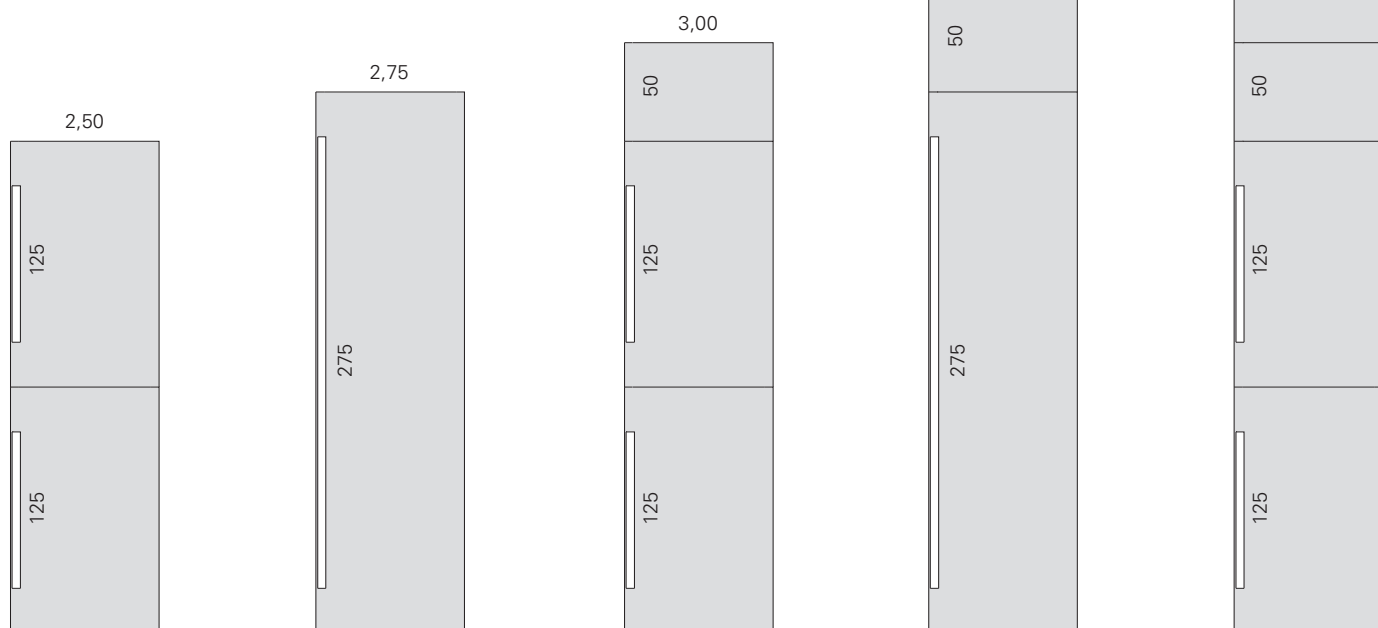

# PERI QUATTRO

## Le coffrage poteaux facile d'utilisation

Coffrages poteaux QUATTRO de 4,0 m de haut pour la construction du nouveau Centre de formation aéronautique de la Lufthansa.



Déplacement d'unités complètes avec étais de réglage, plate-forme de bétonnage et échelle pour le projet : complexe résidentiel Mainterrasse à Francfort.

Les roues de décintrage amovibles QUATTRO (4 unités par poteau) permettent de déplacer l'unité complète à la main.

**Gain de temps pour chaque utilisation**

QUATTRO ne comporte aucune pièce perdable lors du coffrage et du décoffrage. Les éléments sont fixés et séparés en un tour de main.

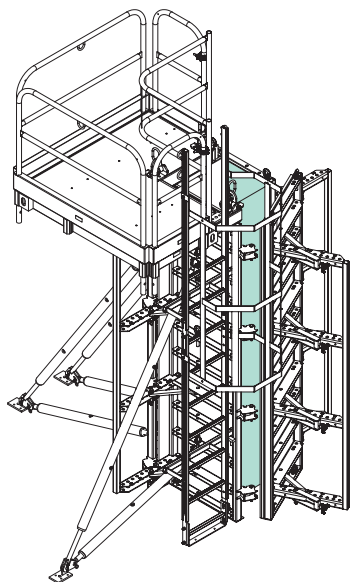

**1.** Dévisser les pièces de fermeture et déplier le premier élément poteau.

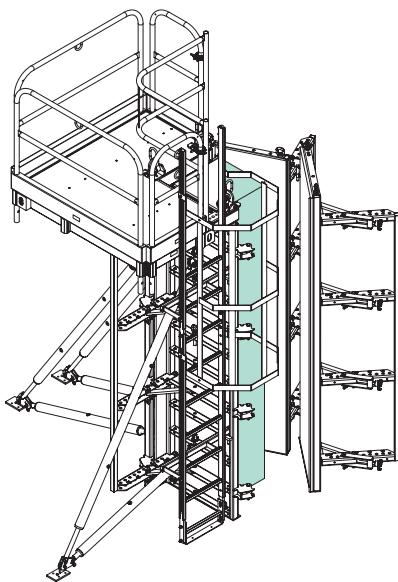

**2.** Ecarter également du béton le deuxième élément. Bloquer les deux éléments en « position d'ouverture bloquée » à l'aide de deux broches supplémentaires (voir détail).

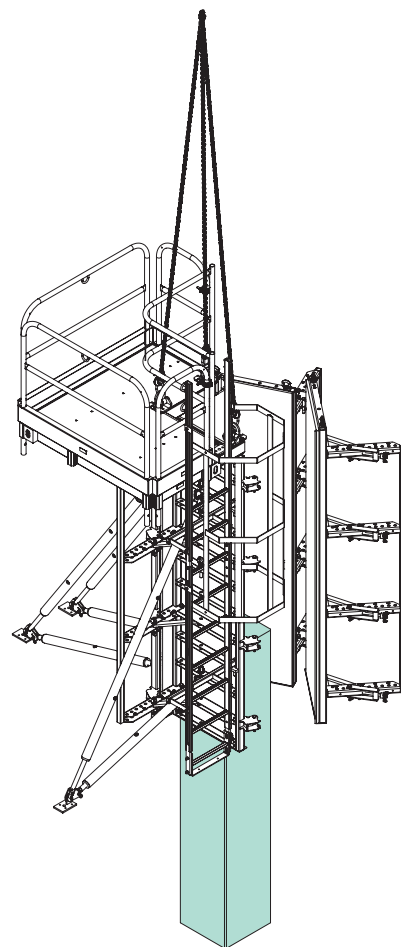

**3.** Accrocher le coffrage à la grue et l'acheminer au lieu d'utilisation suivant.

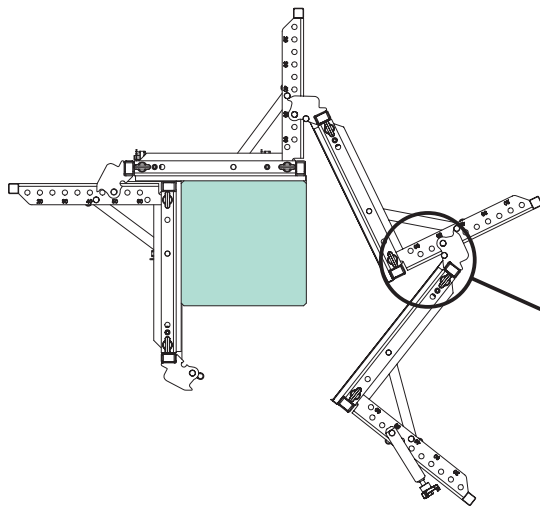
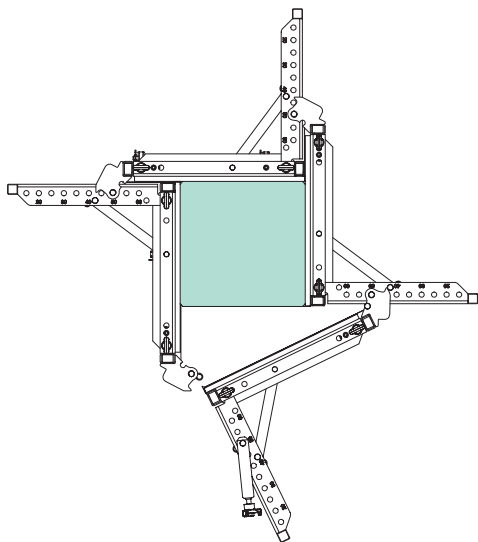

**Détail**

Broche  $\varnothing$  20 x 140

# Travail en toute sécurité à n'importe quelle hauteur. Echelles d'accès et plate-forme de bétonnage

## Echelles d'accès et plate-forme de bétonnage PERI QUATTRO - pour votre sécurité

- La plate-forme de bétonnage PERI arrive prête à l'emploi sur le chantier. Pas de pièces individuelles perdables, pas de montage en saillie fastidieux de consoles de travail, platelages, planches de garde-corps, etc. Les contreventements gênants montés vers le bas sont devenus superflus.
- La plate-forme de bétonnage s'adapte à n'importe quelle configuration de 20 x 20 jusqu'à 60 x 60 cm.

La plate-forme de bétonnage est en aluminium léger et peut donc être montée à la main sans problème.

- Les fixations de la plate-forme de bétonnage PERI servent en même temps d'anneau de levage.



Echelles d'accès pour un accès fiable aux plate-formes de bétonnage

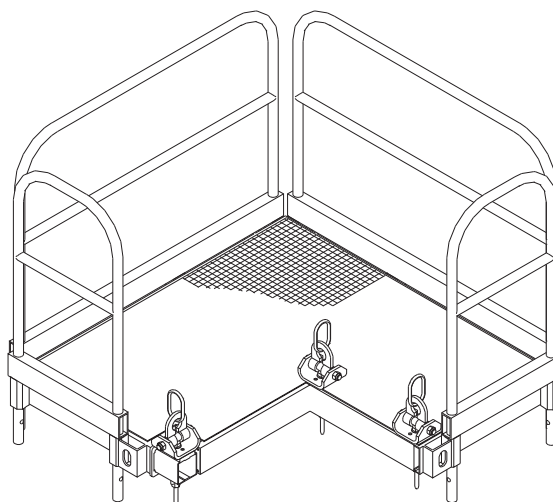

Plate-forme de bétonnage PERI complète, n° art. : 037400.

La plate-forme de bétonnage pour une charge de 150 kg/m<sup>2</sup>.

Bétonnage sûr à n'importe quelle hauteur grâce à la plate-forme de bétonnage PERI.



**Echelles d'accès pour coffrage poteaux PERI QUATTRO.**

Crinoline de sécurité 150, n° art. : 051450  
 Crinoline de sécurité 75, n° art. : 104132

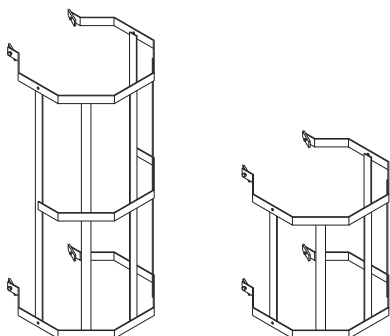

Echelle 180/6, n° art. : 051410  
 Rallonge d'échelle 180/2, n° art. : 103724

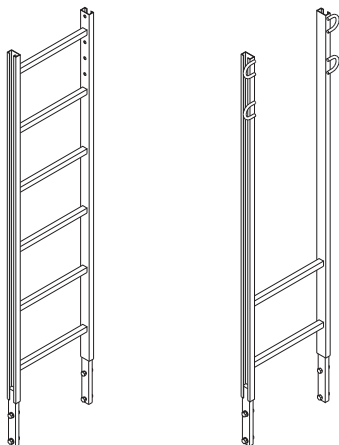

Fixation d'échelle QUATTRO, n° art. : 103391

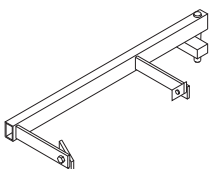

Crochet de réglage d'échelle, n° art. : 103718  
 Pied d'échelle, n° art. : 051460



N° art.	Poids kg
109926	206,000

## Élément poteau QUATTRO QES 350

Élément poteau avec contreplaqué de 20 mm vissé par l'arrière. Pour sections en trame de 5 cm de 20 x 20 cm à 60 x 60 cm. Vis à oeil comme point de levage de charges et pour la superposition. Sans baguette d'angle.

## Complet avec

- 2 vis à oeil M20 x 110 zing., réf. 724812
- 2 écrous 4 pans DIN 557-4 M20, zing., réf. 710045
- 13 broches Ø 20 x 140 zing., réf. 105400
- 13 goupilles de sécurité FS 4/1 zing., réf. 018060
- 1 tôle de base QUATTRO QB, réf. 037550

## Consigne de sécurité

Point de levage de charges : capacité portante 1,0 t.

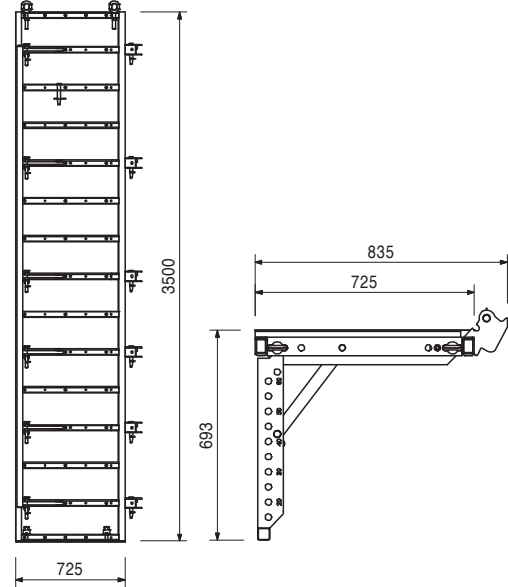
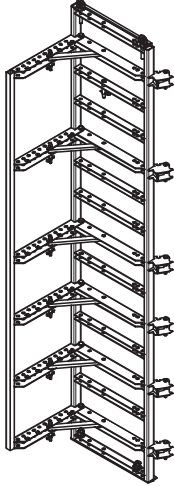

109925	158,000
--------	---------

## Élément poteau QUATTRO QES 275

Élément poteau avec contreplaqué de 20 mm vissé par l'arrière. Pour sections en trame de 5 cm de 20 x 20 cm à 60 x 60 cm. Vis à oeil comme point de levage de charges et pour la superposition. Sans baguette d'angle.

## Complet avec

- 2 vis à oeil M20 x 110 zing., réf. 724812
- 2 écrous 4 pans DIN 557-4 M20 zing., réf. 710045
- 9 broches Ø 20 x 140 zing., réf. 105400
- 9 goupilles de sécurité FS 4/1 zing., réf. 018060
- 1 tôle de base QUATTRO QB, réf. 037550

## Consigne de sécurité

Point de levage de charges : capacité portante 1,0 t.

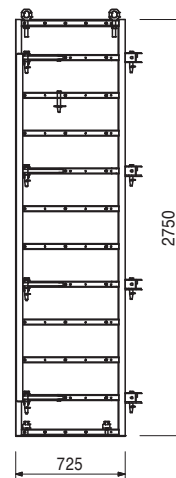
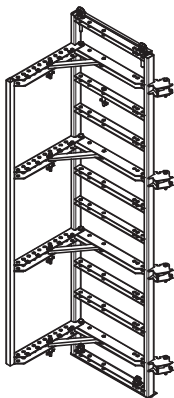

N° art.	Poids kg
109924	73,800

## Élément poteau QUATTRO QES 125

Élément poteau avec contreplaqué de 20 mm vissé par l'arrière. Pour sections en trame de 5 cm de 20 x 20 cm à 60 x 60 cm. Vis à oeil comme point de levage de charges et pour la superposition. Sans baguette d'angle.

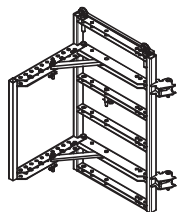

## Complet avec

2 vis à oeil M20 x 110 zing., réf. 724812  
 2 écrous 4 pans DIN 557-4 M20, zing., réf. 710045  
 5 broches Ø 20 x 140, zing., réf. 105400  
 5 goupilles de sécurité FS 4/1 zing., réf. 018060

## Consigne de sécurité

Point de levage de charges : capacité portante 1,0 t.

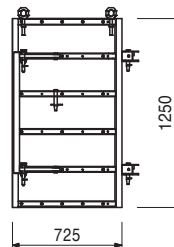

109923	32,300
--------	--------

## Élément poteau QUATTRO QES 50

Élément poteau avec contreplaqué de 20 mm vissé par l'arrière. Pour sections en trame de 5 cm de 20 x 20 cm à 60 x 60 cm. Vis à oeil comme point de levage de charges et pour la superposition. Sans baguette d'angle.

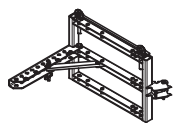

## Complet avec

2 vis à oeil M20 x 110 zing., réf. 724812  
 2 écrous 4 pans DIN 557-4 M20, zing., réf. 710045  
 2 broches Ø 20 x 140 zing., réf. 105400  
 2 goupilles de sécurité FS 4/1 zing., réf. 018060

## Consigne de sécurité

Point de levage de charges : capacité portante 1,0 t.

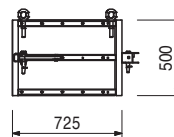

105448	0,665
037610	0,520
037600	0,230
037590	0,100

## Baguettes d'angle QDL

### Baguette d'angle QDL 350

### Baguette d'angle QDL 275

### Baguette d'angle QDL 125

### Baguette d'angle QDL 50

Baguette d'angle avec clou couvre-joint en matière plastique. Longueur d'arête 15x15 mm.

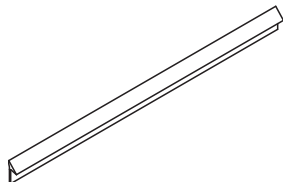

## L

3500

2750

1250

500

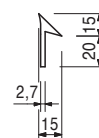
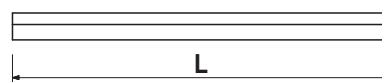

037550	3,240
--------	-------

## Tôle de base QUATTRO QB

Pour la protection du contreplaqué contre les détériorations.

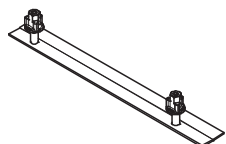

## Complet avec

2 écrous 3 oreilles DW 15 zing., réf. 030130

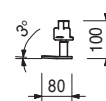
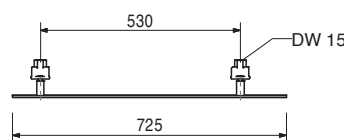

N° art.	Poids kg
037540	2,370

## Pièce de fermeture QUATTRO QA

Pour le contreventement des éléments de poteau QUATTRO. Seulement requise sur un angle de poteau.

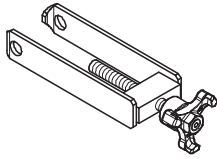

## Nota

Nombre requis :

h = 3,50 m : 6 pces, h = 2,75 m : 4 pces

h = 1,25 m : 2 pces, h = 0,50 m : 1 pce

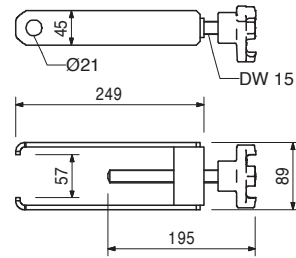

037530	1,140
--------	-------

## Fixation d'étais de réglage QUATTRO QR

Pour la fixation d'étais de réglage et contre-flèches sur des éléments de poteaux QUATTRO et LICO.

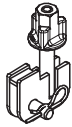

## Complète avec

1 broche Ø 16 x 42, zing., réf. 027170

1 goupille de sécurité FS 4/1 zing., réf. 018060

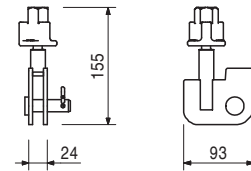

724500	0,098
--------	-------

## Axe Ø 20 x 42, QUATTRO zing.

Pour divers assemblages.

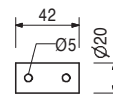

Accessoire

018060	0,030
--------	-------

## Goupille de sécurité FS 4/1, zing.

105400	0,330
--------	-------

## Broche ø 20 x 140, zing.

Pour divers assemblages.

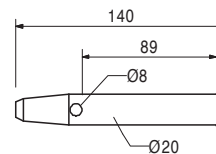
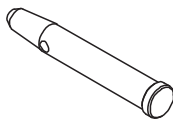

Accessoire

018060	0,030
--------	-------

## Goupille de sécurité FS 4/1, zing.

018060	0,030
--------	-------

## Goupille de sécurité FS 4/1, zing.

Pour axes jusqu'à Ø 25 mm.



N° art.	Poids kg
105791	16,900

## Roulette QUATTRO

Pour le déplacement de coffrages poteaux QUATTRO complets. Toujours utiliser 4 pièces par poteau.

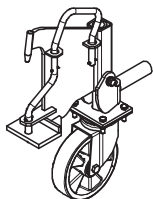

## Caractéristique technique

Capacité portante 500 kg

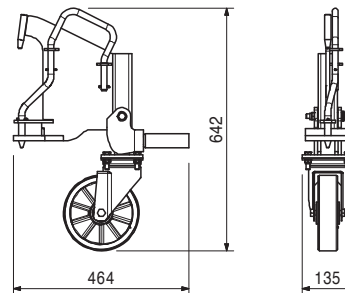

037400	123,000
--------	---------

## Plate-forme de bétonnage complète

Plate-forme de travail et de bétonnage pour coffrage poteaux TRIO, RAPID et QUATTRO.

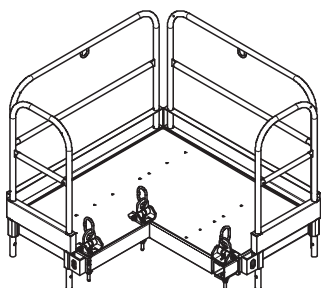

## Complet avec

- 1 plateau de bétonnage alu, réf. 037410
- 2 garde-corps 52 poteau zing., réf. 037420
- 2 garde-corps 134 poteau zing., réf. 037430
- 3 anneaux de levage plate-forme de bétonnage, réf. 037440

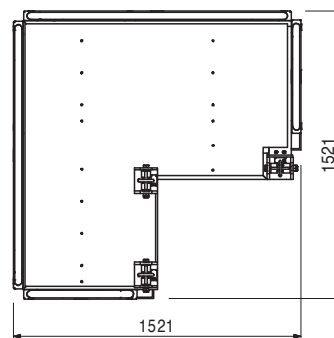

037410	51,400
--------	--------

## Plateau de bétonnage alu

S'adapte progressivement à n'importe quelle section de poteau jusqu'à 60 x 60 cm maxi. La fixation est effectuée à l'aide de l'anneau de levage plate-forme de bétonnage.

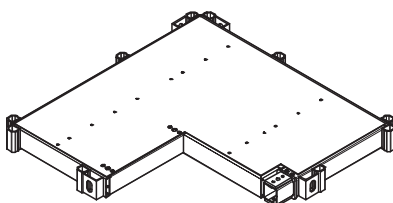

## Caractéristique technique

Charge admissible 150 kg/m<sup>2</sup>.

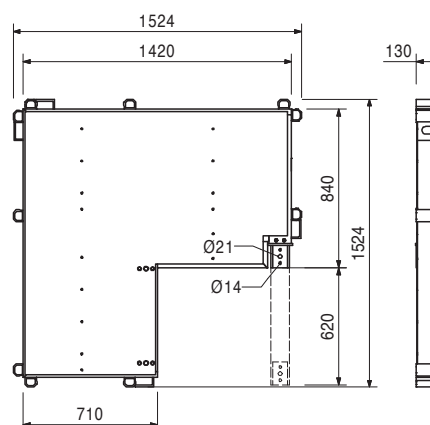

N° art.	Poids kg
037420	10,200

### Garde-corps 52 poteau, zing.

Comme sécurité antichute pour plateaux de bétonnage PERI.

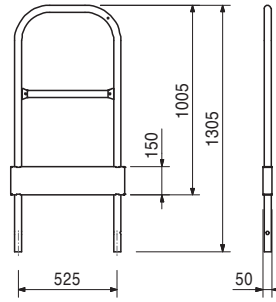
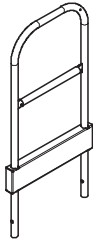

037430	17,100
--------	--------

### Garde-corps 134 poteau, zing.

Comme sécurité antichute pour plateaux de bétonnage PERI.

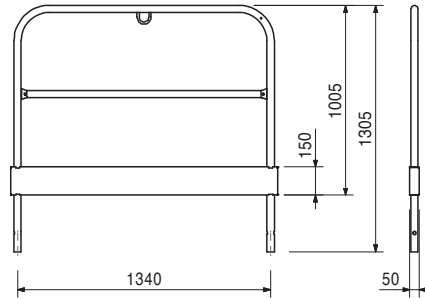
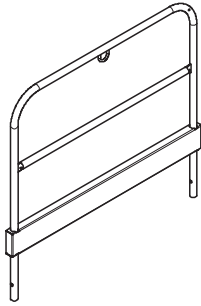

115352	15,100
--------	--------

### Garde-corps face avant pour poteau, 86/86

Comme sécurité antichute pour plateaux de bétonnage PERI côté poteau.

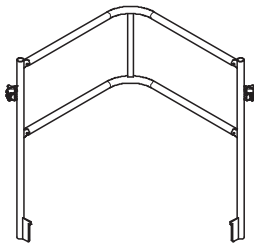

### Nota

Clé de 19.

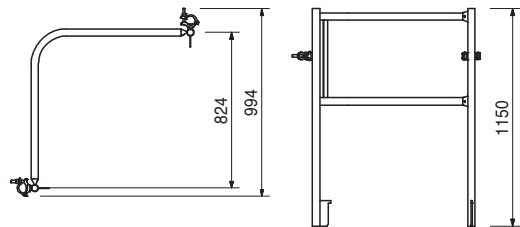

037440	5,660
--------	-------

### Anneau de levage plate-forme de bétonnage

Pour le montage du plateau de bétonnage sur des cadres poteaux TRIO, RAPID et QUATTRO.

### Consigne de sécurité

Point de levage de charges : capacité portante 1,0 t.

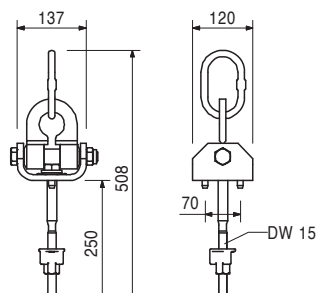
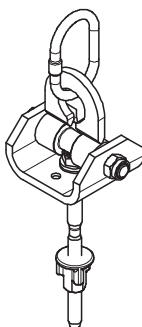

# Coffrage poteaux QUATTRO



N° art.	Poids kg
051410	11,700

**Echelle 180/6, zing.**  
Comme accès pour systèmes de coffrage PERI.

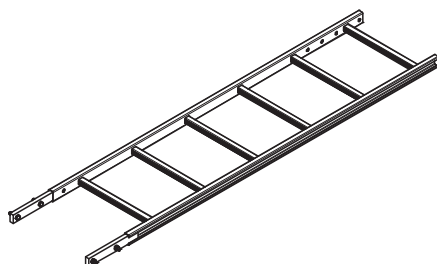

**Complète avec**  
4 vis Hex. M12 x 40-8.8, zing., réf. 710224  
4 écrous frein M12-8, zing., réf. 710381

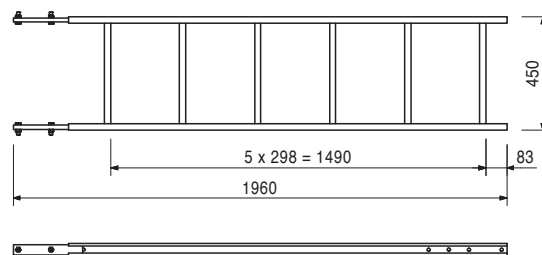

103724	10,400
--------	--------

**Rallonge d'échelle 180/2, zing.**  
Comme accès pour systèmes de coffrage PERI.

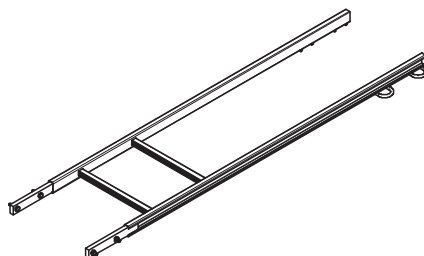

**Complète avec**  
4 vis Hex. M12 x 40-8.8, zing., réf. 710224  
4 écrous frein M12-8, zing., réf. 710381

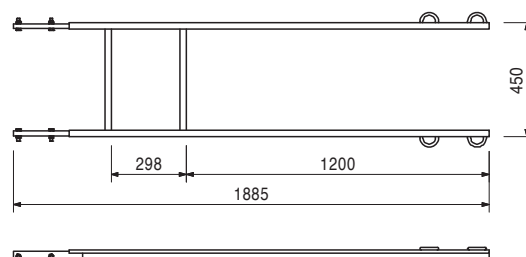

051460	2,180
--------	-------

**Pied d'échelle, zing.**  
Comme extrémité d'échelle et comme système antiglissement sur les platelages.

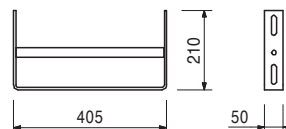
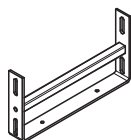

103718	0,684
--------	-------

**Crochet de réglage d'échelle, zing.**  
Pour le réglage de l'échelle inférieure. S'utilise toujours par paires.



**Complet avec**  
2 vis Hex. M12 x 25-8.8, zing., réf. 710266  
2 écrous frein M12-8, zing., réf. 710381

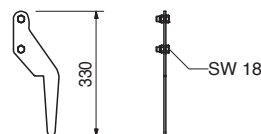

N° art.	Poids kg
103391	4,890

## Fixation d'échelle QUATTRO

Pour le raccordement d'échelles à l'élément poteau QUATTRO.

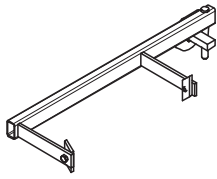

## Complète avec

2 vis Hex. M12 x 25-8,8, zing., réf. 710266  
2 platines à vis FI 25 x 10 x 90, réf. 701763

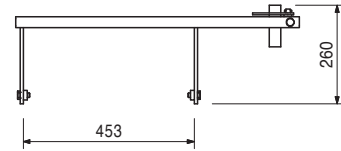
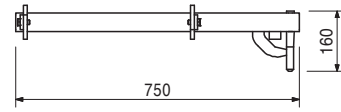

104132	15,600
051450	25,200

## Crinolines de sécurité

### Crinoline de sécurité 75, zing.

### Crinoline de sécurité 150, zing.

Crinoline de sécurité pour montées d'échelles PERI.

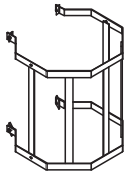

## Complète avec

4 vis Hex. M12 x 25-8,8, zing., réf. 710266  
4 platines à vis FI 25 x 10 x 90, réf. 701763

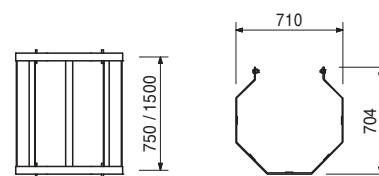

117466	10,600
--------	--------

## Etai de réglage RS 210, zing.

Longueur de déploiement L = 1,30 -2,10 m. Pour le réglage de systèmes de coffrage PERI.

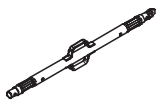

## Nota

Charge admissible, voir tableaux PERI.

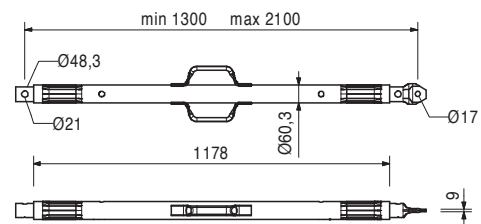

117467	15,300
--------	--------

## Etai de réglage RS 300, zing.

Longueur de déploiement L = 1,90 - 3,00 m. Pour le réglage de systèmes de coffrage PERI.

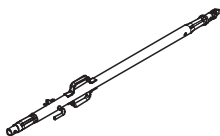

## Nota

Charge admissible, voir tableaux PERI.

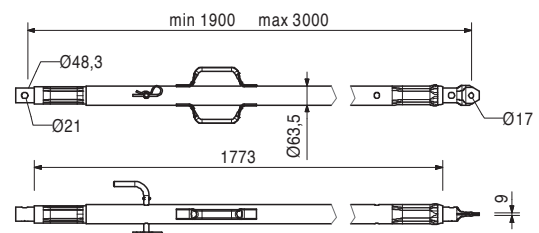



# Coffrage poteaux QUATTRO



N° art.	Poids kg
117468	22,800

## Étai de réglage RS 450, zing.

Longueur de déploiement L = 2,80 - 4,50 m. Pour le réglage de systèmes de coffrage PERI.

## Nota

Charge admissible, voir tableaux PERI.

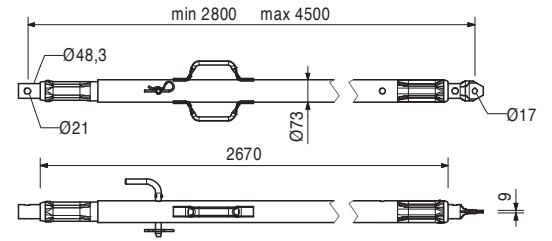
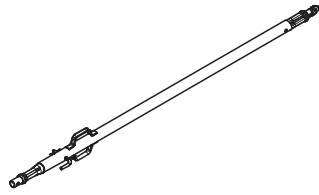

117343	3,160
--------	-------

## Platine de pied-2 pour RS 210 - 1400, zing.

Pour la fixation des étais de réglage RS 210, 260, 300, 450, 650, 1000 et 1400.

## Complète avec

2 broches Ø 20 x 140 zing., réf. 105400  
2 goupilles de sécurité FS 4/1 zing., réf. 018060.

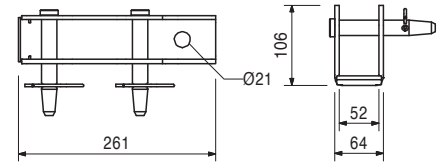
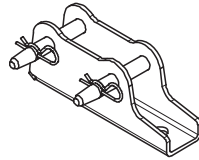

# PERI France

## Carte Commerciale

### ■ 1.0

#### **PERI S.A.S**

Agence et dépôt  
Zone Industrielle Nord  
34 - 36, rue des  
Frères Lumière  
77109 Meaux Cedex  
Tél. : +33 (0)1 64 35 24 40  
Fax : +33 (0)1 64 35 24 50  
E-Mail : peri.sas@peri.fr  
Internet : www.peri.fr

#### **Delsaux Gilles**

Port. : +33 (0)6 08 53 14 65  
E-Mail : gilles.delsaux@peri.fr

#### **Aillaud Alain**

Port. : +33 (0)6 08 41 29 23  
E-Mail : alain.aillaud@peri.fr

### ■ 1.1

#### **Export**

Agence et dépôt  
Zone Industrielle Nord  
34 - 36, rue des Frères Lumière  
77109 Meaux Cedex  
Tél. : +33 (0)1 64 35 24 40  
Fax : +33 (0)1 64 35 24 50  
E-Mail : peri.sas@peri.fr  
Internet : www.peri.fr

#### **Responsable Export**

**Trombini Christian**  
Port. : +33 (0)6 09 91 00 64  
E-Mail : christian.trombini@peri.fr

#### **Algérie**

#### **PERI - Bureau d'Alger**

50 bis, Rue de Gué  
de Constantine  
Haï El Badr (ex Apreval)  
Immeuble FADLI  
KOUBA - ALGER  
E-Mail : peri.alger@peri.fr  
Internet : www.peri.fr

### ■ 1.2

#### **PERI PARIS OUEST**

Agence  
Bld des Chênes  
Parc Ariane - Immeuble Pluton 4  
78280 Guyancourt  
Tél. : +33 (0)1 39 30 27 00  
Fax : +33 (0)1 30 57 55 98  
E-Mail : peri.sas@peri.fr  
Internet : www.peri.fr

#### **Renaut-Frazier Raphaël**

Port. : +33 (0)6 08 30 00 94  
E-Mail : raphael.renaut@peri.fr

### ■ 1.3

#### **PERI EST**

Agence  
59 rue Principale  
67170 Bernolsheim  
Tél. : +33 (0)3 88 59 52 30  
Fax : +33 (0)3 88 59 52 38  
E-Mail : peri.sas@peri.fr  
Internet : www.peri.fr

#### **Badina Olivier**

Port. : +33 (0)6 73 63 07 43  
E-Mail : olivier.badina@peri.fr

#### **Blanchin Olivier**

Port. : +33 (0)6 98 24 01 92  
E-Mail : olivier.blanchin@peri.fr

### ■ 1.4

#### **PERI OUEST**

Agence  
Immeuble Sterenn  
11, Rue des Orchidées  
35650 - Le Rheu  
Tél. : +33 (0)2 99 86 06 35  
Fax : +33 (0)2 99 86 06 34  
E-Mail : peri.sas@peri.fr  
Internet : www.peri.fr

#### **Cheze Stéphane**

Port. : +33 (0)6 65 00 75 52  
E-Mail : stephane.cheze@peri.fr

### ■ 2.0

#### **PERI RHÔNE ALPES**

Agence et Dépôt  
Rue du Vernay  
38300 - Nivolas Vermelle  
Tél. : +33 (0)4 74 93 19 79  
Fax : +33 (0)4 74 28 64 03  
E-Mail : peri.sas@peri.fr  
Internet : www.peri.fr

#### **Cascalès Jean-Pierre**

Port. : +33 (0)6 60 63 89 06  
E-Mail : jean-pierre.cascales@peri.fr

#### **Peylin Christine**

Tél. : +33 (0)4 74 93 89 73  
E-Mail : christine.peylin@peri.fr

#### **Fiat Jean-Yves**

Port. : +33 (0)6 64 68 42 77  
E-Mail : jean-yves.fiat@peri.fr

#### **Jasserand Paul**

Port. : +33 (0)6 60 62 56 95  
E-Mail : paul.jasserand@peri.fr

### ■ 3.0

#### **PERI MEDITERRANEE**

Agence et Dépôt  
Z.A. le Plan  
1108 av Clément Ader  
13340 Rognac  
Tél. : +33 (0)4 42 46 40 00  
Fax : +33 (0)4 42 46 40 09  
E-Mail : peri.sas@peri.fr  
Internet : www.peri.fr

#### **Sandral Hervé**

Port. : +33 (0)6 09 39 14 05  
E-Mail : herve.sandral@peri.fr

#### **Ravel Frédéric**

Port. : +33 (0)6 60 62 59 26  
E-Mail : frederic.ravel@peri.fr

#### **Duhem Carole**

Port. : +33 (0)6 32 63 64 20  
E-Mail : carole.duhem@peri.fr

### ■ 3.1

#### **PERI Sud Ouest**

Agence  
15, Rue de la Poste  
Z.A.C. de Rigoulet  
47550 - Boé  
Tél. : +33 (0)5 53 98 53 00  
Fax : +33 (0)5 53 98 49 73  
E-Mail : peri.sas@peri.fr  
Internet : www.peri.fr

#### **Mazet Philippe**

Port. : +33 (0)6 60 62 59 08  
E-Mail : philippe.mazet@peri.fr

#### **Casteler Didier**

Port. : +33 (0)6 60 90 43 41  
E-Mail : didier.casteler@peri.fr

**PERI S.A.S**  
**Coffrages, Etaisements,**  
**Ingénierie**  
 Zone Industrielle Nord  
 34 - 36, rue des Frères Lumière  
 77109 Meaux Cedex  
 peri.sas@peri.fr  
 www.peri.fr



**Légende**  
 ■ Agence et Dépôt  
 ■ Agence

**Pour chaque projet,  
pour chaque exigence,  
un système optimisé**



**Coffrages de voiles**



**Coffrages de poteaux**

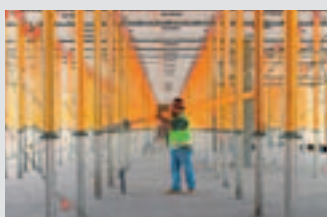

**Coffrages de dalles**

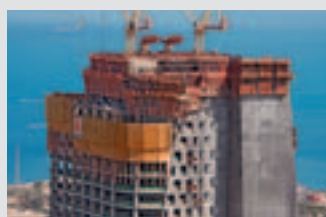

**Systèmes grimpants**



**Coffrages de tunnels**



**Coffrages de ponts**



**Etaiements**



**Echafaudages de ferrailage**

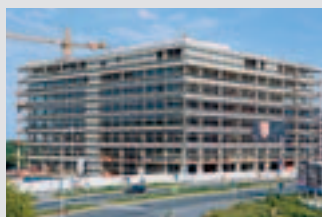

**Echafaudages de façades**



**Echafaudages industriels**



**Tour d'accès**



**Structures modulaires**



**Accessoires de chantier**



**Prestations de services**



**PERI S.A.S.**  
**Coffrages Etaiements Ingénierie**  
 Z.I. Nord  
 34-36, Rue des Frères Lumière  
 77109 - MEAUX Cedex  
 Tél. : +33 (0)1 64 35 24 40  
 Fax : +33 (0)1 64 35 24 50  
 peri.sas@peri.fr  
 www.peri.fr